

1. Прикрепить Арку 39 к Стенке горизонтальной 40 (см п. 23а).
2. Скрепить секцию с соседними шкафами с каждой стороны. Для этого досверлить свободные или просверлить новые отв. Ø5, см рис. Во избежании сколов во время сверления в месте выхода сверла подложить брусок (см п.23в).
3. Прикрепить Стенку горизонтальную 40 к верхним горизонтальным щитам соседних шкафов (см п. 23б).
4. Прикрепить Арку 39 к боковым стенкам соседних шкафов, для этого необходимо сначала накернить отверстия шилом, используя в качестве шаблола уголок крепежный, затем закрепить его винтами US 4x13 (аналогично п 23а).

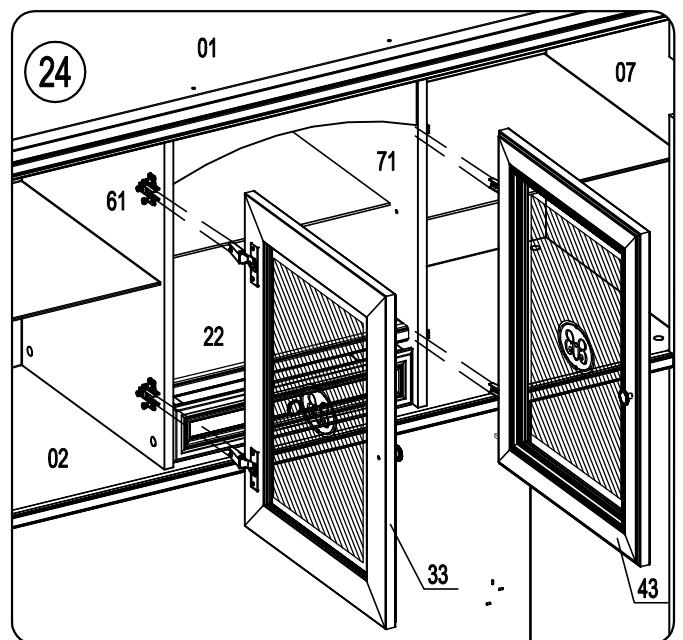

РЕГУЛИРОВКА ДВЕРЕЙ

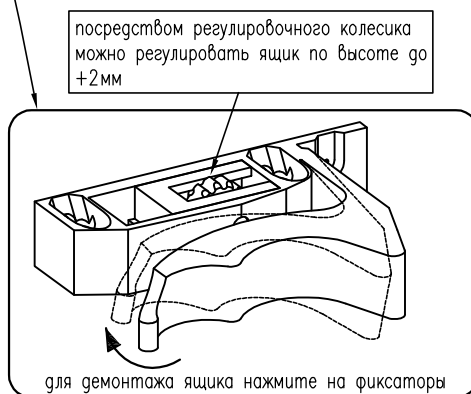
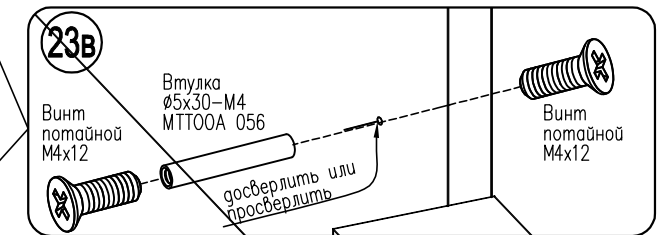
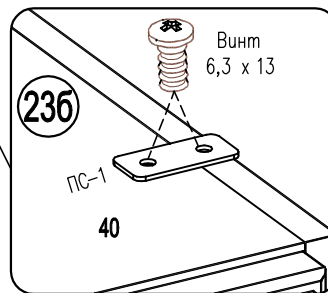
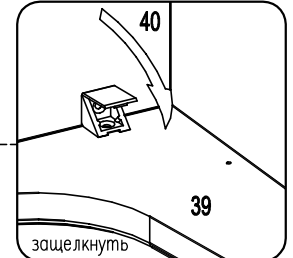
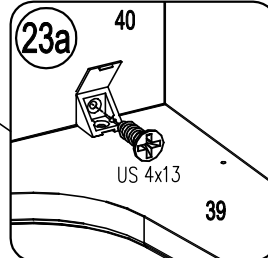
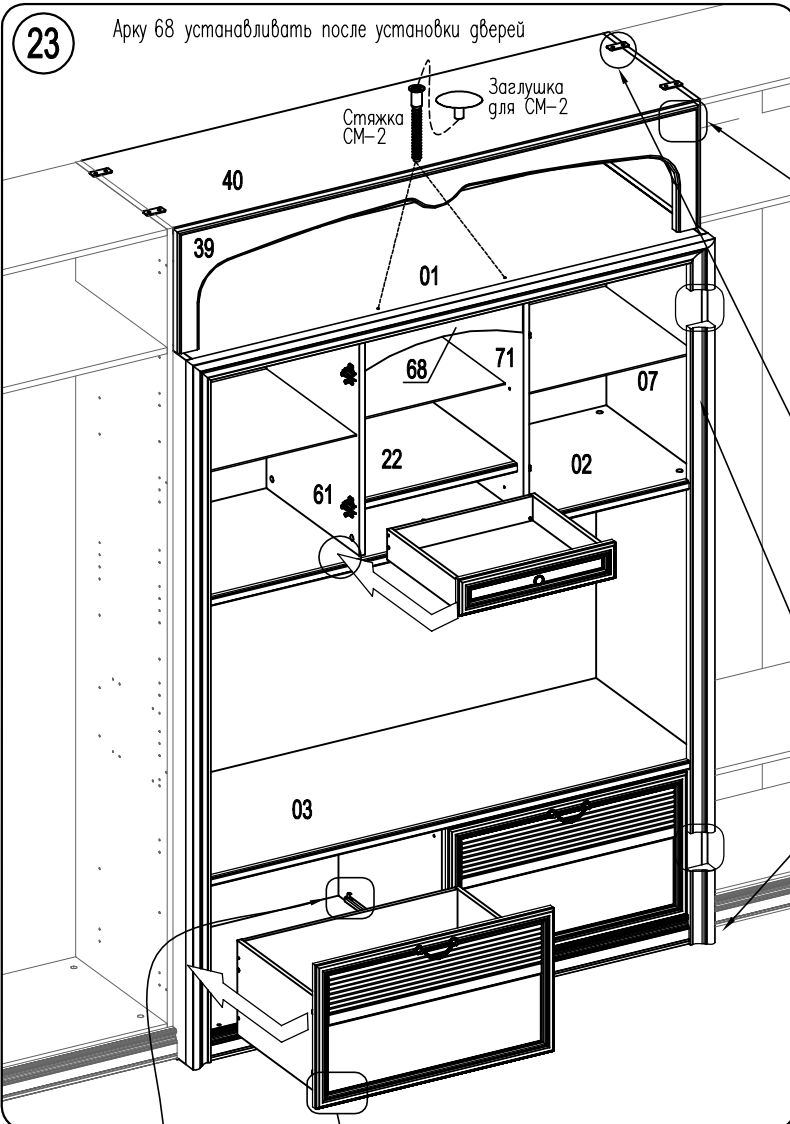